

# UD. INT. CASSETTE 4 VÍAS 90X90 DC 2.0



R05 B-II

**MANDO NO INCLUIDO EN LA UNIDAD:**  
MANDO RECOMENDADO R-05 B-II



La consola de mandos incorpora una pantalla digital. La pantalla de LED nos mostraría los posibles fallos con "Códigos de error" para tener un control total de la unidad.



Dispone de toma de aire exterior de Ø75 mm y con aporte máximo del 5% del caudal nominal.

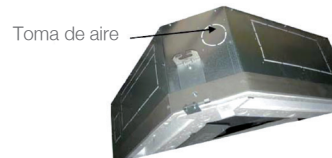

Su bomba de condensados permite elevar los condensados a una altura manométrica de aspiración máxima de 750 mm.

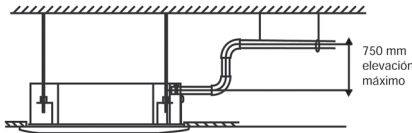

El cuerpo de la unidad interior extraplano hace que la instalación y el mantenimiento se realicen fácilmente: 2.8 kW~8.0kW:230 mm, 9.0 kW~11.2 kW:300 mm.

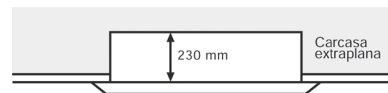

Motor de ventilador DC, para cumplir normativa ERP. Reduce el consumo de energía hasta en un 30% con respecto a su homólogo en AC.

## COTAS PARA EL MONTAJE DE LA UNIDAD

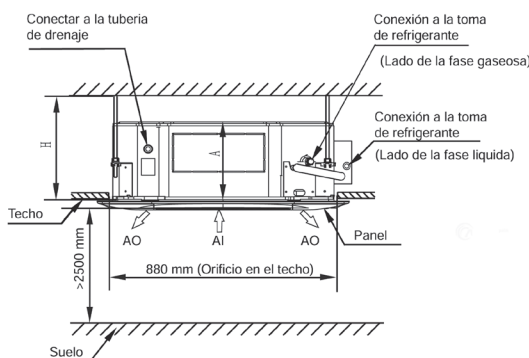
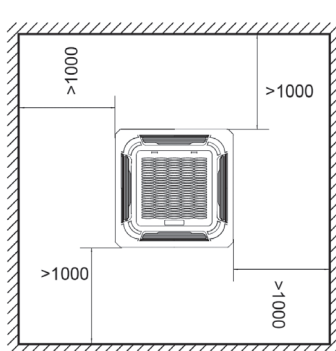

	A	H
56Q	230	≥ 260
71Q	230	≥ 260
80Q	230	≥ 260
90Q	300	≥ 330
100Q	300	≥ 330
112Q	300	≥ 330
140Q	300	≥ 330

AI Entrada del aire  
AO Salida del aire



TABLA SELECCIÓN INTERIOR CASSETTE 4 VÍAS 90X90 DC

CARACTERÍSTICAS		KRV CS 56Q DC		KRV CS 71Q DC		KRV CS 90Q DC		KRV CS 112Q DC		KRV CS 140Q DC	
		FRÍO	CALOR	FRÍO	CALOR	FRÍO	CALOR	FRÍO	CALOR	FRÍO	CALOR
CAPACIDAD	W	5.600	6.300	7.100	8.000	9.000	10.000	11.200	12.500	14.000	16.000
	Kcal/h	4.820	5.420	6.100	6.900	7.750	8.600	9.630	10.750	12.050	13.758
ALIMENTACIÓN	V-ph-Hz	220/240-1-50		220/240-1-50		220/240-1-50		220/240-1-50		220/240-1-50	
POTENCIA ABSORBIDA	W	31		46		75		75		94	
CAUDAL AIRE (SSL-SL-L-M-H-SH-SSH)	m³/h	704/756/801/857/899/957/1.029		748/866/920/996/1.065/1.132/1.200		1.034/1.087/1.154/1.239/1.365/1.477/1.596		1.034/1.087/1.154/1.239/1.365/1.477/1.596		1.224/1.289/1.351/1.426/1.517/1.622/1.727	
PRESIÓN SONORA (SSL-SL-L-M-H-SH-SSH) (1)	dB(A)	34/35/36/38/39/41/43		34/35/37/39/41/43/45		36/37/39/41/43/45/47		43/45/47		38/39/41/45/46/48/50	
		Ancho	840		840		840		840		840
DIMENSIONES (mm) (2)	Fondo	840		840		840		840		840	
	Alto	230		230		300		300		300	
	PESO NETO	Kg	23,2		23,2		28,4		28,4		28,4
DIMENSIONES PANEL (mm)	Ancho	950		950		950		950		950	
	Fondo	950		950		950		950		950	
PESO NETO PANEL	Kg	5		5		5		5		5	
REFRIGERANTE		R410A		R410A		R410A		R410A		R410A	
DIÁMETRO CONEXIÓN FRIGORÍFICA	Líquido	3/8"		3/8"		3/8"		3/8"		3/8"	
	Gas	5/8"		5/8"		5/8"		5/8"		5/8"	
ALIMENTACIÓN ELÉCTRICA	mm²	3x2,5		3x2,5		3x2,5		3x2,5		3x2,5	
INTERCONEXIÓN	mm²	3x0,75 (apant.)		3x0,75 (apant.)		3x0,75 (apant.)		3x0,75 (apant.)		3x0,75 (apant.)	
EVACUACIÓN CONDENSADOS	mm	Ø 32		Ø 32		Ø 32		Ø 32		Ø 32	
<b>CÓDIGO</b>		4100020456		4100020471		4100020490		4100020491		4100020492	

**NOTA:** (1) Los 7 niveles de presión sonora de cada modelo se enumeran en orden de menor a mayor y corresponden a las 7 opciones de velocidad de flujo de aire del modelo. El nivel de presión acústica se mide a 1 m. por delante y a 1 m. por debajo de la unidad en una cámara semi-anecoica. (2) Las dimensiones del cuerpo de la unidad dadas son las dimensiones externas más grandes de la unidad, incluyendo los accesorios de suspensión.

DIMENSIONES DE LA UNIDAD

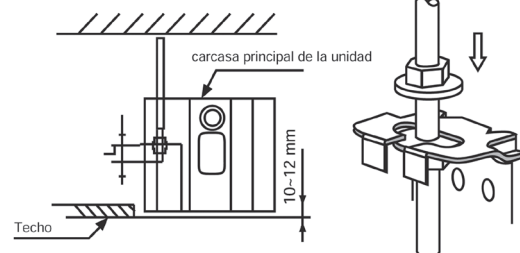
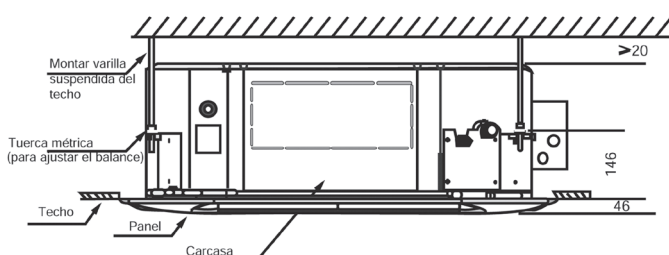